

ASSEMBLY INSTRUCTION INSTRUCTIONS D'ASSEMBLAGE

MODEL / MODELE: C8359A-040 // C8389A-040
DRESSER / BUFFET

A. CASEGOOD (MORE THEN 30 INCH HIGH) /
A. MEUBLE DE RANGEMENT (PLUS DE 30 POUCES DE HAUTEUR)

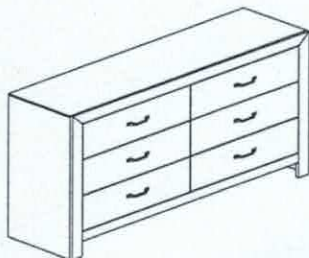

COMPLETE ASSEMBLY / ASSEMBLAGE TERMINE

HARDWARE LIST / QUINCAILLERIE			
1.		SHORT SCREW / VIS COURTE	1 PC / 1 PCE
2.		LONG SCREW / VIS LONGUE	1 PC / 1 PCE
3.		CABLE TIE / ATTACHE AUTOBLOQUANTE	1 PC / 1 PCE
4.		"L" BRACKET / ÉQUERRE « L »	2 PCS / 2 PCES

STEP 1 / ETAPE 1

Remove Handles. / Enlever les poignées.

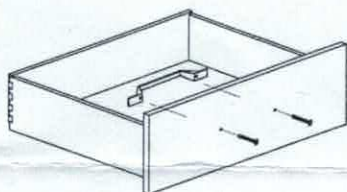

STEP 2 / ETAPE 2

Refix handle on outside. / Remettre les poignées à l'extérieur.

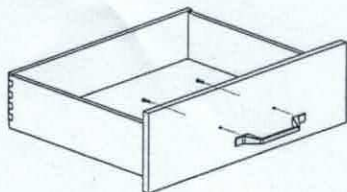

STEP 3 / ETAPE 3

Attach a bracket securely to the back top rail fo the casegood using short screw provided, through the smaller hole. Locate the other bracket on the wall over a wall stud and two inches below the mounting bracket secured to the back of casegood. Attached to be wall stud using the long screw provided, through the smaller hole. / Fixer solidement l'équerre «L» à la traverse supérieure arrière du meuble à l'aide de la vis courte fournie, dans le plus petit trou. Placer l'autre équerre «L» sur le mur, devant un poteau mural et deux pouces en dessous du support de montage fixé à l'arrière de la casegood. Fixer au poteau mural à l'aide de la vis longue fournie, dans le petit trou.

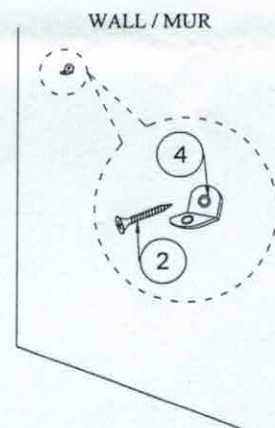
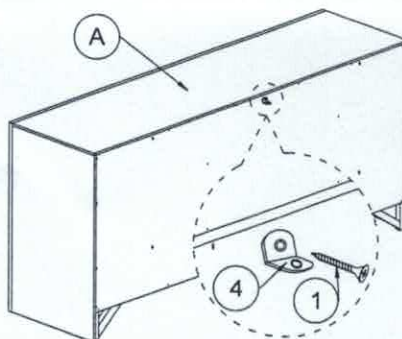

NOTE : Pictures for illustration purpose only. / REMARQUE : Images à titre illustratif uniquement

STEP 4 / ETAPE 4

Place the casegood into position so both mounting brackets are vertically in line. Lace the end of the restraint strap through the larger hole in each mounting bracket. Bring both ends together and slide the flat end through the locking end and draw it through until all slack is removed. Confirm that the strap is securely laced and locked. / Placer le meuble en position de sorte que les deux équerres «L» soient alignés verticalement. Passer l'extrémité de la sangle de retenue dans le grand trou de chaque équerres «L». Rapprocher les deux extrémités et faire glisser l'extrémité plate à travers l'extrémité de verrouillage et tirer jusqu'à ce que tout le mou soit éliminé. Vérifier que la sangle est bien attachée et verrouillée.

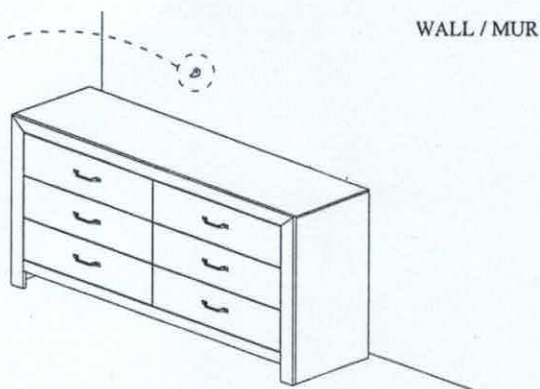
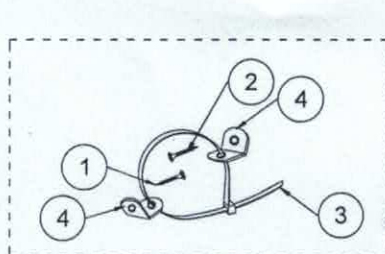

NOTE: MUST TIGHTEN SCREWS PERIODCALLY WITH USE SCREW WILL BECOME LOOSE CHECK TIGHTNESS OF ALL SCREW EVERY 6-8 WEEK. /
REMARQUE : RESERRER LES VIS REGULIEREMENT. A L'USAGE, LES VIS SE DESERRENT. VERIFIER QUE LES VIS SOIENT SERREES TOUTES LES 6-8 SEMAINES.